

# REGARD CARRÉ 1200x1200

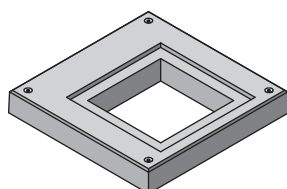
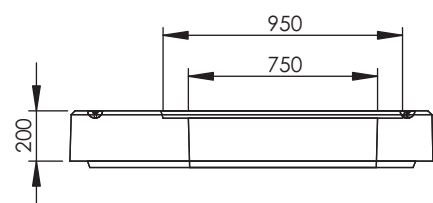

### TAMPON hauteur 200 pour trappe K1C

Réf : DR 121220 K1C

Poids : 750 Kg  
Conditionnement : à l'unité

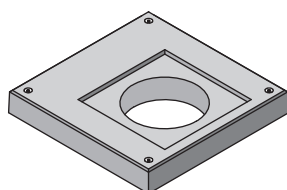
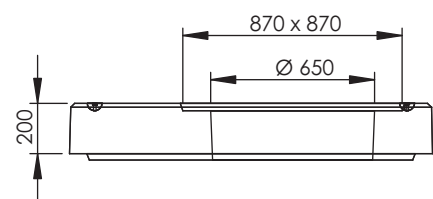

### TAMPON hauteur 200 trou d'homme Ø 650

Réf : DR 121220 TH60

Poids : 860 Kg  
Conditionnement : à l'unité

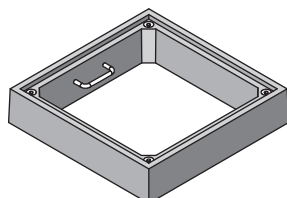
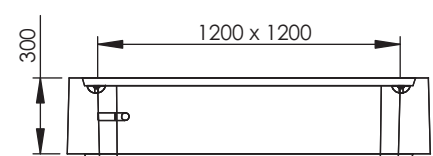

### ÉLÉMENT hauteur 300

Réf : EL 121230 AE (avec échelons)  
Réf : EL 121230 SE (sans échelons)

Poids : 455 Kg  
Conditionnement : à l'unité

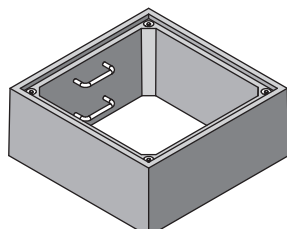
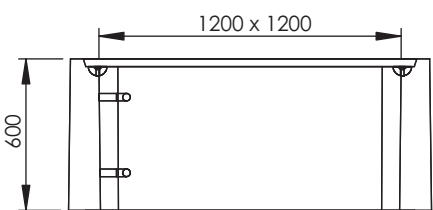

### ÉLÉMENT hauteur 600

Réf : EL 121260 AE (avec échelons)  
Réf : EL 121260 SE (sans échelons)

Poids : 920 Kg  
Conditionnement : à l'unité

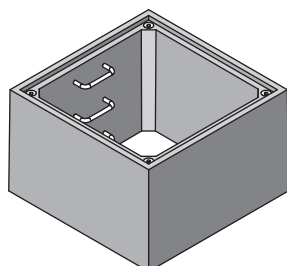
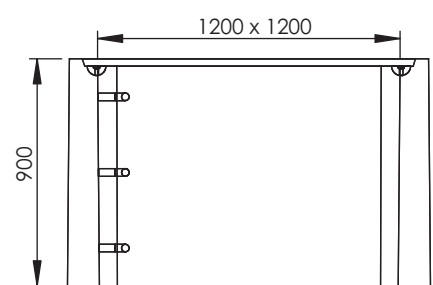

### ÉLÉMENT hauteur 900

Réf : EL 121290 AE (avec échelons)  
Réf : EL 121290 SE (sans échelons)

Poids : 1380 Kg  
Conditionnement : à l'unité

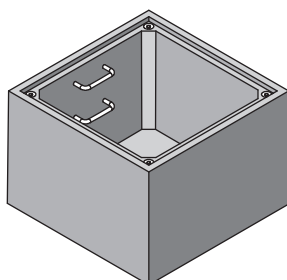
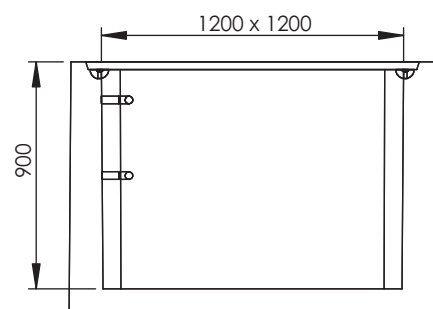

### FOND hauteur 900

Réf : FR 121290 AE (avec échelons)  
Réf : FR 121290 SE (sans échelons)

Poids : 1960 Kg  
Conditionnement : à l'unité

Chaque élément est équipé de 4 ancrs de levage 2.5 T